

Kezelési és használati útmutató

RainWater DUPLEX HORECA vízlágyító berendezés

RW-7-D1



A berendezés használatának megkezdése előtt mindenképp figyelmesen olvassa végig a mellékelt kezelési és használati útmutatót!

Ivóvízbiztonsági engedély száma: 33722-9/2021/KTEF

Tartalomjegyzék

1. Termék profil	2
2. Működési elv.....	2
3. Összeszerelés és alkatrészek	2
4. Funkció és karakterisztika	3
5. Felhasználás	4
6. Műszaki paraméterek.....	5
7. Beállítás és használat	6
8. Használatba vétel	13
9. Megjegyzés.....	15
10. BEÜZEMELÉSI ADATLAP	18
11. GARANCIALEVÉL.....	21
12. MINŐSÉGI BIZONYÍTVÁNY	22

Előszó

Köszönjük, hogy ezt a típusú lágyítót választotta. Ezt a terméket jó lágyító hatások, stabil teljesítmény, kiváló megjelenés, kompakt felépítés és egyszerű kezelhetőség jellemzi. Kielégíti a családi mosás, fürdés, tisztítás vízmelegítő stb. igényeit. Kiváló minőségű lágy vízellátás az intézmények, iskolák, vállalatcsoportok stb. részére.

1. Termék profil

A termék automatikusan és intelligensen működik. Élelmiszeripari kationos gyantát alkalmaz a víz lágyítására, nagy áramlási sebességgel és jó lágyító hatással, hatékonyan csökkentve a csapvíz kalcium- és magnéziumion-tartalmát. Miután a gyanta telített, a regenerálás funkció automatikusan irányítja a regenerálást, visszanyerve a gyanta lágyító funkcióját. Automatikusan felismeri a visszamosás, a sóoldat és a lassú öblítés, a gyors öblítés és a sóoldat újratöltésének funkcióját kézi műveletek nélkül.

2. Működési elv

A lágyító ioncserélő technikát alkalmaz. Eltávolítja vízkövet a kalcium-ion és a magnézium-ionok a gyanta nátrium-ionjára cserélésével. Az előre beállított program szerint automatikusan vezérelheti az egyes szelepek nyitását és zárását, így végezheti a lágyítást, a visszaöblítést, a sóléfelszívást és a lassú öblítést, a gyors öblítést és a sóoldat újratöltését.

3. Összeszerelés és alkatrészek

- Kompletten összeszerelt berendezés

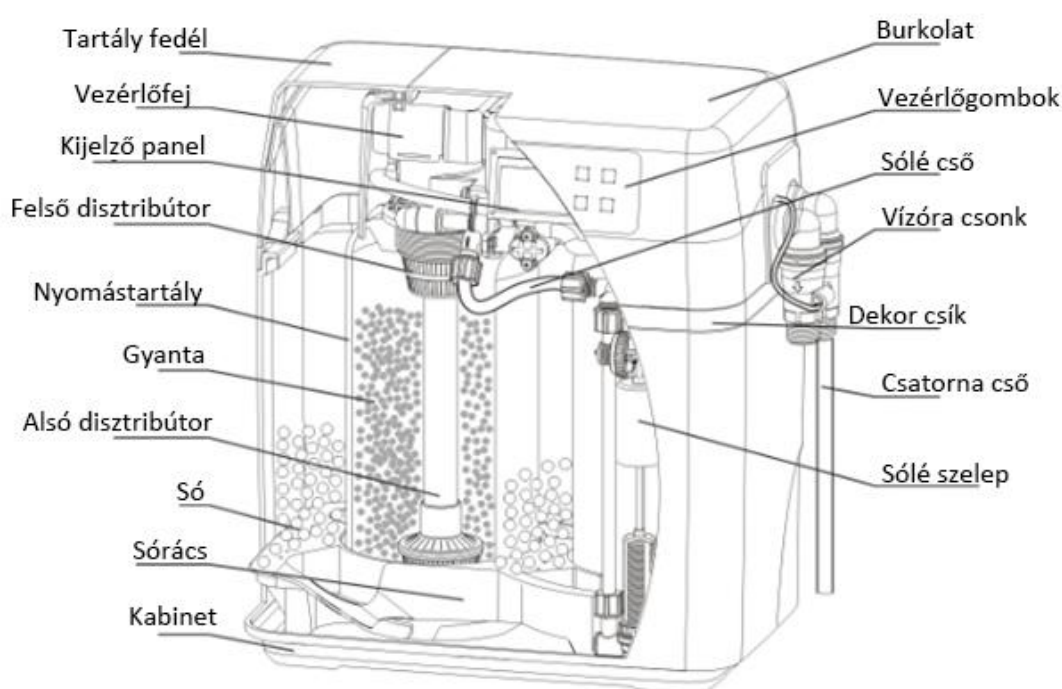

4. Funkció és karakterisztika

1. Automatikus regenerálás:

Az előre beállított vízkeménység és regenerálás ideje által, a rendszer automatikusan elkezd a regenerálást.

2. Lágyvíz kapacitás automatikus kiszámítása





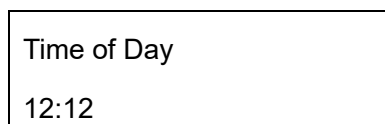

A keménységérték beírása után a vezérlőszelep automatikusan kiszámítja a rendszer vízkezelési kapacitását és megjelenik az LCD képernyőn.

3. Automatikus memória funkció:



A felhasználók által beállított paraméterek, mint például a regenerálási idő, az öblítés ideje, a sóléfelszívás és a lassú öblítési idő, a gyors öblítési idő, a sóoldat újratöltési ideje és így tovább, véglegesen elmenthetők, függetlenül attól, hogy mennyi ideig van áramellátás. Ha a kimaradás meghaladja a 3 napot, mindig megjeleníti ezt a felületet, hogy emlékeztesse az idő visszaállítására (lásd a képen)



4. Nyelv:

Kínai, Angol vagy Spanyol választható. AA tápellátást követő 6 másodpercben tartsa lenyomva a  és  gombot 2 másodpercig hogy belépjen a nyelv beállító menüpontba. A  gombbal belép és a  vagy  gombbal kiválaszthatja a nyelvet. Ezután a  gombbal elmenti a beállítást és a  gombbal kilép.

5. Billentyűzár funkció:

1 perc inaktivitás után a billentyűzár lezár. Tartsa lenyomva a  és  gombokat 5 másodpercig a feloldáshoz. Ezzel a funkcióval elkerülhetők a nemkívánt beavatkozások.

6. Duplex rendszer párhuzamosan szolgáltatja a vizet, de külön regenerál:

Két párhuzamos tartály, a vezérlő külön szabályozza a regenerálást, és párhuzamosan és folyamatosan látja el a vizet.

7. Regenerálás módja lehet mennyiségvezérelt késleltetett vagy intelligens mennyiségvezérelt azonnali:

Mennyiségvezérelt késleltetett: Azon napon regenerálódik, amikor a rendelkezésre álló kezelt víz mennyisége nullára csökken. A regenerálás a beállított időpontban kezdődik. A regenerálás során

elkerülhető a vízhiány.

Intelligens mennyiségvezérelt azonnali: Azonnali regenerálás abban a pillanatban amikor a kezelt víz mennyisége eléri a nullát.

8. Automatikus működés:

Lágyítás: Bizonyos nyomás és áramlási sebesség mellett a nyers víz átfolyik a terméken, a nyers víz kalcium-ionját és magnézium-ionját felváltja a gyanta nátrium-ionja.

Visszamosatás: Miután a gyanta telítődik és elveszíti a lágyító hatékonyságát, a berendezés elkezd a visszamosatást a regenerálás előtt. Egyrészt letisztítja a kimerült gyanta felületi szennyeződését. Másrészt a megfordított áramlási irány fellazítja a tömbösödött gyantát így a regeneráló folyadék jobban körül járja a részecskéket.

Sólé felszívás & lassú öblítés: Bizonyos koncentrációjú sóoldat áramlik át a gyantán. Eközben a gyanta felületén lévő kalcium-ion és magnézium-ion helyébe nátrium-ion lép, így a lemerült gyanta regenerálódik és helyreáll annak lágyító képessége.

Gyors öblítés: A legjobb lágyító hatás elérése érdekében öblítse le a maradék sóoldatot és tömörítse a gyanta részecskéket. Ezzel a lépéssel a berendezés automatikusan befejezte a szervizciklust.

Sólé visszatöltés: A sóoldó tartályát vízzel újra töltik só feloldása céljából, így feltöltött sóoldatot biztosít a következő regeneráláshoz.

9. Alacsony só szint jelzés

A rendszer automatikusan kiszámítja a sófogyasztást, miután megadta a gyanta térfogatát és egyszeri sómennyiséget. Ha a maradék só nem elegendő egy regeneráláshoz, a szerviz állapotban lévő kijelzőn a „Ellenőrizze a maradék sót” felirat jelenik meg. Ha a sómennyiség értéke 0, ez a riasztási funkció bezárul.

10. Gyanta karbantartás vagy ellenőrzése

A rendszer automatikusan kiszámítja a regeneráláss időket. Amikor a gyanta szinte elhasználódott, a szerviz állapotban lévő kijelzőn a „Karbantartás, ellenőrzés” felirat jelenik meg.

5. Felhasználás

A termék felhasználható csapvíz vagy más nyersvíz kezelésére.

6. Műszaki paraméterek

Modell:	RW-7-D1
Névleges áramlási sebesség:	500 l/óra
Javasolt áramlási sebesség:	500 ~2000 l/óra
Kapacitás ciklusonként:	1200 liter
Névleges kezelt víz mennyisége:	320 m ³
Gyanta tartály mérete:	155 x 331 mm
Kation gyanta mennyisége:	7 liter
Sólé tartály mérete:	0613" x 2
Csatorna:	Ø12

Megjegyzés: Megegyezik az F126 vezérlővel, a maximális áramlási sebesség 2000L / h, ha két tartály párhuzamosan szolgáltat vizet.

※ A ciklusonkénti vízkezelési kapacitás a különböző régiók vízminőségének szerint változik.

Standard vizsgálati feltételek:

Víz hőmérséklet: 25°C,

Nyersvíz keménysége: 150mg/L (CaCO₃).

※ A kimenő víz megfelel az ivóvízkezelő készülék – általános tisztítóberendezés biztonsági és működési értékelésének.

※ Adapter—Bemenet: AC100~240V / 50Hz~60Hz; Kimenet: DC12V / 1.5A

Működési feltételek:

Víznyomás: 1,5 – 4 bar;

Elektromos hálózat: AC100~240V / 50Hz~60Hz;

Víz hőmérséklet: 5~38 °C

Környezeti hőmérséklet: 4~40 °C

Relatív páratartalom: 90% (25 °C)



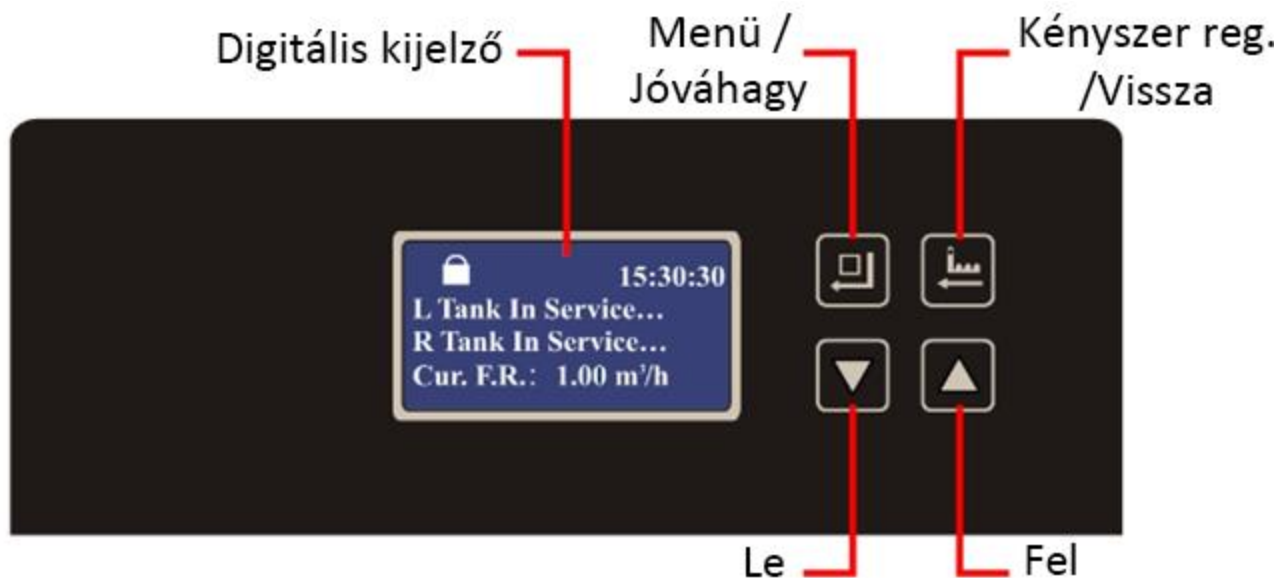

7. Beállítás és használat

7.1 Vezérlő szelep beállítás és használat



※ A kezelőpanel funkciója és paraméter beállítás







A. Billentyűzár indikátor

- Amikor a  lámpa világít, a billentyűzár aktív. Ilyenkor bármely gomb megnyomására nem történik semmi. (Egy per inaktivitás után a billentyűzár aktiválódik és  ikon megjelenik)
- Feloldás: Tartsa lenyomva a  és  5 másodpercig, az  kialszik.

B. Menü/Jóváhagy gomb

- Szolgáltatás üzemmódban nyomja meg a  gombot a program megjelenítési módhoz. Válassza ki a beállítási elemet az érték megtekintéséhez.
- Nyomja meg a  gombot az beállítandó paraméter kiválasztásához, amikor az érték villog változtassa meg.
- A beállítások elvégzése után nyomja meg a  gombot, a vezérlő sípoló hang után visszalép program megjelenítés módba.

C. Vissza/Kényszerregenerálás gomb

- Szolgáltatási módban a  gombot lenyomva a vezérlő következő fázisba lép. (Például: ha a keménysége a kezelt víznek nem megfelelő, a billentyűzár feloldása után nyomja meg a  gombot a szolgáltatás befejezéséhez és a regenerálás azonnali megkezdéséhez. Regenerálás fázisban a  gombot újra megnyomva a következő fázisba lép.)
- Program beállítás módban a  gombot megnyomva visszalép program megjelenítési módba.

- A beállítások végeztéve a  gombot megnyomva a vezérlő visszalép az értékek mentése nélkül..

D.Le▼ és Fel▲ gombok

- Program megjelenítés módban a ▲ vagy ▼ gombokat használva az értékek lapozhatók
- Program beállítás módban a ▲ vagy ▼ gombokat használva az értékek módosíthatók.
- Az ▲ és ▼ gombokat 5 másodpercig nyomva tartva a billentyűzár aktiválódik.



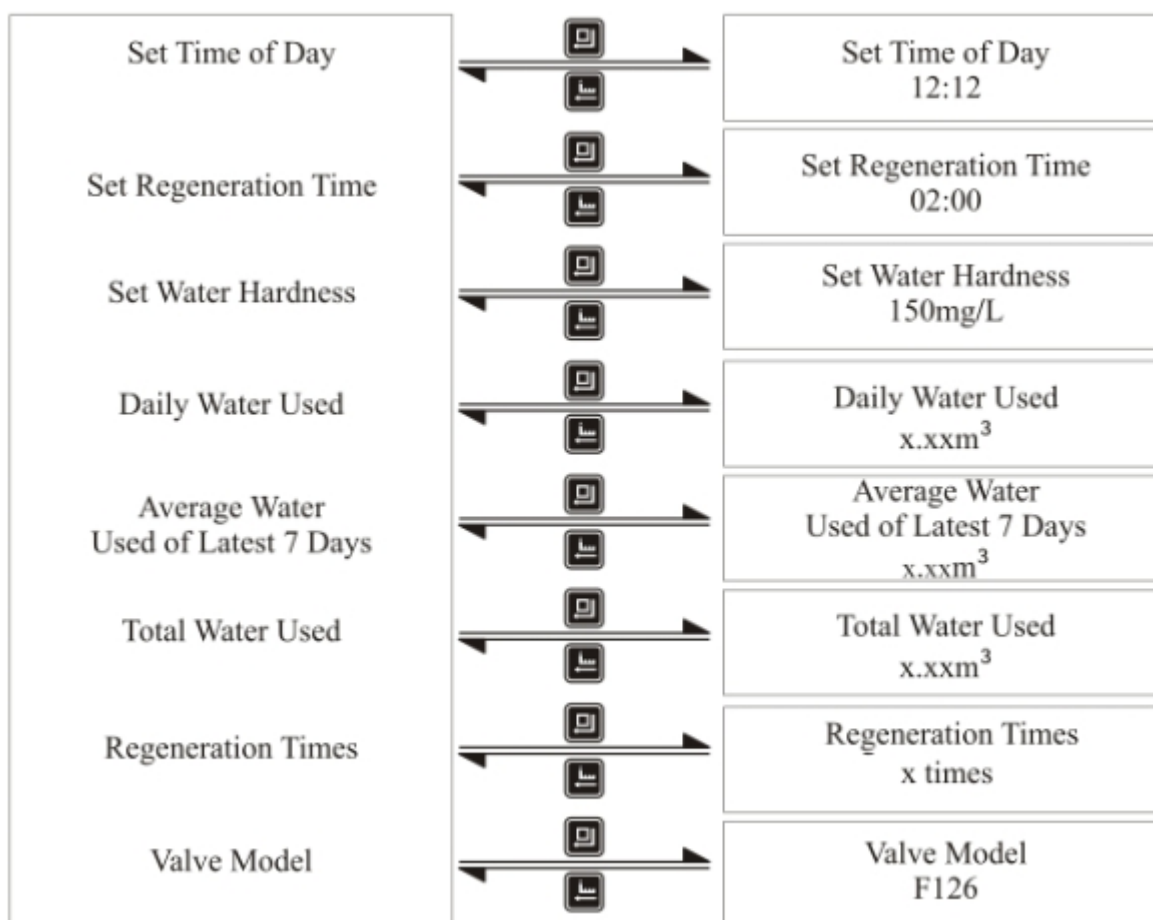























※ Paraméterek beállítása és megjelenítése



















Beállítás vagy megjelenítés lehetősége		Paraméter tartomány	Gyári alapérték
Beállítható	Aktuális idő	00:00~23:59	idő
	Regenerálás ideje	00:00~23:59	02:00
	Vízkeménység	50~999mg/L	150mg/L
Megjelen.	Napi vízhasználat	/	x.xx m ³
	Ez elmúlt 7 nap vízfogyasztási átlaga	/	x.xx m ³
	Teljes vízfogyasztás	/	x.xx m ³
	Regenerálások összessége	/	x alkalom
	Vezérlőfej típus	F126	F126

A billentyűzár feloldása után, és mindkét tartály szolgáltatás fázisban van, a paraméterek nullázhatók a

 gomb 6 másodpercig tartó nyomva tartásával, beleértve a napi vízfogyasztást, ez elmúlt 7 nap átlag vízfogyasztását, a teljes vízfogyasztást és a regenerálások összességét.

Tétel	Folyamat	Szimbólum
Aktuális idő	<p>Amikor  világít, tartsa lenyomva a  és  5 másodpercig amíg  ki nem alszik.</p> <p>1. Nyomja meg a  hogy az LR1 ábrán látható menübe lépjen. Automatikusan "Set Time of Day" fog mutatni.</p> <p>2. Ezután nyomja meg a  gombot, ekkor LR2 ábra jelenik meg; az óra érték "12" villog, a  vagy  gombokkal az érték változtatható.</p> <p>3. Ezután nyomja meg a  gombot újra, a perc érték "30" villog, a  vagy  gombokkal az érték változtatható.</p> <p>4. Végül, nyomja meg a  gombot a sípoló hang után vége a műveletnek.</p>	<div style="border: 1px solid black; padding: 5px;"> <p>» Set Time of Day Set Regen. Time Set Water Hardness Daily Water Used Average Water Used Total Water Used Regeneration Times Valve Model</p> </div> <p>LR1</p> <div style="border: 1px solid black; padding: 5px; margin: 5px 0;"> <p>Time of Day 12:30</p> </div> <p>LR2</p>
Regenerálás ideje	<p>1. Nyomja meg a  gombot hogy az LR1 ábrán látható menübe lépjen.</p> <p>2. A  gombbal válassza ki a "Set Regen. Time" menüpontot; a  gomb megnyomása után, az LR3 ábrán látható menüpont látható; az óra érték "02" villog, a  vagy  gombokkal az óra érték megváltoztatható.</p> <p>3. Ezután a  gombot megnyomva a perc érték "00" villog, a  vagy  gombokkal a perc érték megváltoztatható.</p> <p>4. Végül, nyomja meg a  gombot a sípoló hang után vége a műveletnek.</p>	<div style="border: 1px solid black; padding: 5px;"> <p>Set Time of Day » Set Regen. Time Set Water Hardness Daily Water Used Average Water Used Total Water Used Regeneration Times Valve Model</p> </div> <p>LR1</p> <div style="border: 1px solid black; padding: 5px; margin: 5px 0;"> <p>Set Regen. Time 02:00</p> </div> <p>LR3</p>
Vízkeménység	<p>1. Nyomja meg a  gombot hogy az LR1 ábrán látható menübe lépjen.</p> <p>2. Nyomja meg a  gombot kétszer és válassza ki a "Set Water Hardness" menüpontot; ezután a  gombot megnyomva, az LR4 ábrán látható menüpont jelenik meg; a keménység érték 150" villog, a  vagy  gombokkal a keménység érték megváltoztatható.</p>	<div style="border: 1px solid black; padding: 5px;"> <p>Set Time of Day Set Regen. Time » Set Water Hardness Daily Water Used Average Water Used Total Water Used Regeneration Times Valve Model</p> </div> <p>LR1</p>

	<p>3. Végül, nyomja meg a  gombot a sípoló hang után vége a műveletnek.</p>	<div style="border: 1px solid black; padding: 5px; width: fit-content; margin: 0 auto;"> Set Water Hardness 150mg/L </div> <p>LR4</p>
<p>Napi víz fogyasztás</p>	<p>1. Nyomja meg a  gombot hogy az LR1 ábrán látható menübe lépjen.</p> <p>2. Nyomja meg a  gombot háromszor és válassza ki a “Daily Water Used” menüpontot; ezután a  gombot megnyomva, az LR5 ábrán látható menüpont jelenik meg.</p>	<div style="border: 1px solid black; padding: 5px; width: fit-content; margin: 0 auto;"> Set Time of Day Set Regen. Time Set Water Hardness » Daily Water Used Average Water Used Total Water Used Regeneration Times Valve Model </div> <p>LR1</p> <div style="border: 1px solid black; padding: 5px; width: fit-content; margin: 0 auto;"> Inquiry Daily Water Used x.xxm³ </div> <p>LR5</p>
<p>Az elmúlt 7 nap átlag vízfogyasztása</p>	<p>1. Nyomja meg a  gombot hogy az LR1 ábrán látható menübe lépjen.</p> <p>2. Nyomja meg a  gombot négyszer és válassza ki a “Average Water Used of Latest 7 Days” menüpontot; ezután a  gombot megnyomva, az LR6 ábrán látható menüpont jelenik meg.</p>	<div style="border: 1px solid black; padding: 5px; width: fit-content; margin: 0 auto;"> Set Time of Day Set Regen. Time Set Water Hardness Daily Water Used » Average Water Used Total Water Used Regeneration Times Valve Model </div> <p>LR1</p> <div style="border: 1px solid black; padding: 5px; width: fit-content; margin: 0 auto;"> Average Water Used x.xx m³ </div> <p>LR6</p>
<p>Teljes vízfogyasztás</p>	<p>1. Nyomja meg a  gombot hogy az LR1 ábrán látható menübe lépjen.</p> <p>2. Nyomja meg a  gombot ötször és válassza ki a “Total Water Used” menüpontot; a  gombot megnyomva az LR7 ábrán látható menüpont jelenik meg.</p>	<div style="border: 1px solid black; padding: 5px; width: fit-content; margin: 0 auto;"> Set Time of Day Set Regen. Time Set Water Hardness Daily Water Used Average Water Used » Total Water Used Regeneration Times Valve Model </div> <p>LR1</p> <div style="border: 1px solid black; padding: 5px; width: fit-content; margin: 0 auto;"> Total Water Used x.xx m³ </div>

		LR7
Regenerálások összessége	<p>1. Nyomja meg a  gombot hogy az LR1 ábrán látható menübe lépjen.</p> <p>2. Nyomja meg a  gombot hatszor és válassza ki a "Regeneration Times" menüpontot; a  gombot megnyomva az LR8 ábrán látható menüpont jelenik meg.</p>	<div style="border: 1px solid black; padding: 5px;"> Set Time of Day Set Regen. Time Set Water Hardness Daily Water Used Average Water Used Total Water Used » Regeneration Times Valve Model </div> <p>LR1</p> <div style="border: 1px solid black; padding: 5px; width: fit-content; margin: 0 auto;"> Regeneration Times x times </div> <p>LR8</p>
Vezérlő típus	<p>1. Nyomja meg a  gombot hogy az LR1 ábrán látható menübe lépjen.</p> <p>2. Nyomja meg a  gombot hétszer és válassza ki a "Valve Model" menüpontot; a  gombot megnyomva, az LR9 ábrán látható menüpont jelenik meg.</p>	<div style="border: 1px solid black; padding: 5px;"> Set Time of Day Set Regen. Time Set Water Hardness Daily Water Used Average Water Used Total Water Used Regeneration Times » Valve Model </div> <p>LR1</p> <div style="border: 1px solid black; padding: 5px; width: fit-content; margin: 0 auto;"> Valve Model F126 </div> <p>LR9</p>

Illusztráció: A vízkeménység beállítása után a kijelzőn megjelenik a teljes vízkezelési kapacitás vagy a maradék víz. Ha úgy gondolja, hogy a víztisztítási kapacitás túl alacsony ahhoz, hogy megfeleljen az Ön igényeinek, a vízkeménység beállításával beállíthatja a kapacitást. Azzal a feltétellel, hogy a kimenő víz minőségét nem befolyásolja, a vízkeménység értékének csökkentése növelheti a vízkezelési kapacitást.

※ Működési folyamatok, ábrák

Bekapcsolás után a 3. ábra alatt látható kép jelenik meg majd szolgáltatás üzemmódba lép.

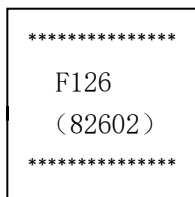

Példa a folyamatok megjelenítésére: mennyiségvezérelt berendezés

15:30:30
L Tank In Service...
R Tank In Service...
Cur. F.R.: 1.00 m ³ /h

15:30:30
L Remain: 1.00 m ³
R Remain: 1.00 m ³
Regen.Time: 02:00

Jobb és Bal oszlop szolgáltatásban

02:00:30
R Tank In Service...
Cur. F.R.: 1.00 m ³ /h
L In Backwash: 02:00

02:02:30
R Remain: 0.50 m ³
Cur. F.R.: 1.00 m ³ /h
L In Backwash: 02:00

Jobb oszlop szolgáltatban Bal visszamosatásban

02:03:30
R Tank In Service...
Cur. F.R.: 1.00 m ³ /h
L In B.S.R.(DF): 35:00

02:03:30
R Remain: 0.50 m ³
Cur. F.R.: 1.00 m ³ /h
L In B.S.R.(DF): 35:00

Jobb oszlop szolgáltatban Bal sólé felszívás és lassú öblítés fázisban (normál irány)

02:37:30
R Tank In Service...
Cur. F.R.: 1.00 m ³ /h
L In Fast Rinse: 03:00

02:38:30
R Remain: 0.50 m ³
Cur. F.R.: 1.00 m ³ /h
L In Fast Rinse: 03:00

Jobb oszlop szolgáltatban Bal gyors öblítés fázisban

02:40:30
R Tank In Service...
Cur. F.R.: 1.00 m ³ /h
Brine Refilling: 01:30

02:40:30
R Remain: 0.50 m ³
Cur. F.R.: 1.00 m ³ /h
Brine Refilling: 01:30

Jobb oszlop szolgáltatban, sólé tartály visszatöltés alatt

02:42:30
R Tank In Service...
L Tank In Service...
Cur. F.R.: 1.00 m ³ /h

02:45:00
R Remain: 0.50 m ³
L Remain: 1.00 m ³
Regen. Time: 02:00

Jobb és Bal oszlop szolgáltatásban

02:00:30
L Tank In Service...
Cur. F.R: 1.00 m³/h
R In Backwash: 02:00

02:02:50
L Remain: 0.50 m³
Cur. F.R: 1.00 m³/h
R In Backwash: 02:00

Bal oszlop szolgálatban Jobb visszamosatás alatt

A kijelző megegyezik azzal, amikor Bal üzemben van és Jobb regenerálódik, mint Jobb üzemben és Bal regenerálva, amelyek nem lesznek itt felsorolva.

R-Valve Motor
Running...
-00-

M-Valve Motor
Running...
-00-

Jobb szelep motor mozgásban

Közép szelep motor mozgásban

L-Valve Motor
Running ...
-00-

Bal szelep motor mozgásban

Check Remaining Salt
press v 3s to clear

Ellenőrizze a só szintet

Maintenance
Call for Check-up
press ^ 3s to clear

Karbantartás vagy gyanta csere jelzés

12: 12

Ellenőrizze és állítsa be az időt



L-Valve Error
E1



L-Valve Error
E2



M-Valve Error
E1

M-Valve Error
E2

R-Valve Error
E1

R-Valve Error
E2

System Error!
E3

System Error!
E4

Hibaüzenet kijelzés

Folyamatábra:

Szolgáltatás→Visszamosatás→Sóléfelszívás & Lassú öblítés→Gyors öblítés→Sólé visszatöltés→Szolgáltatás (A ciklusok ismétlődnek).

7.2. A sólé szelep használata

- Sóléfelszívás és lassú öblítés állapotban a sólé szelep megakadályozza a levegő beszívását ami befolyásolhatja a regenerálást.
- Sólé visszatöltési állapotban a sólé szelepe szabályozza az utántöltő víz mennyiségét az úszó helyzetének pozíciójával amivel szabályozza a sófogyasztást.

8. Használatba vétel

Az eszköz telepítése és a paraméterek beállítása után végezze el a próbaüzemet az alábbiak szerint:

※ Töltse fel a sólé tartályt 2L vízzel és indítsa el a berendezést. (Erre a lépésre csak arra az esetre van szükség, amikor az eszközt először használják. A lágyító normál működés esetén automatikusan feltölti a vizet)

※ Kapcsolja be az áramellátást. Nyomja meg a  gombot és lépjen visszamosatás fázisba. Lassan nyissa meg a bemeneti csapot ¼ állásig (Kerülje a szelep túl gyors kinyitását, nehogy károsítsa a készüléket, vagy a gyanta kimosódjon). Hallhatja, hogy a levegő kiáramlik a csatornán. Ahogy az összes levegő kiáramlott nyissa meg teljesen a csapot és végezze el a 2 perces visszamosatást, tisztítsa ki a gyantatartályt amíg a kilépő víz tiszta nem lesz.

02:00:00 R Tank In Service... Cur. F.R: 1.00 m ³ /h L In Backwash: 02:00	02:00:30 R Remain: 0.50 m ³ Cur. F.R: 1.00 m ³ /h L In Backwash: 02:00
--	---

Visszamosatási fázis

※ Nyomja meg a  gombot és lépjen a következő Sólé felszívás és lassú öblítés fázisba. Ebben a fázisban a sólé felszívódik és a gyantára kerül, ezzel regenerálva a gyantát. Miután a sólé felszívódik a sólé szelep elzár. A rendszer továbbra is körülbelül 25 perc lassú öblítést végez, lemosva a maradék sóoldatot. Az egész folyamat 35 percig tart.

02:03:30 R Tank In Service... Cur. F.R: 1.00 m ³ /h L In B.S.R.(DF): 35:00	02:03:30 R Remain: 0.50 m ³ Cur. F.R: 1.00 m ³ /h L In B.S.R.(DF): 35:00
--	---

Sólé felszívás és lassú öblítés fázis

※ Nyomja meg a  gombot és lépjen gyors öblítés fázisba. Körülbelül 3 perc gyors öblítés után a maradék sóoldatot is lemossa, tömöríti a gyantát a jobb lágyító hatás elérése érdekében.

02:37:30 R Tank In Service... Cur. F.R: 1.00 m ³ /h L In Fast Rinse: 03:00	02:38:30 R Remain: 0.50 m ³ Cur. F.R: 1.00 m ³ /h L In Fast Rinse: 03:00
--	---

Gyors öblítés fázis

※ Nyomja meg a  és lépjen sólé visszatöltés fázisba. A sólé tartály visszatöltésre kerül, hogy a só be tudjon oldódni. Amikor a vízszint elér egy bizonyos magasságot a visszatöltés megáll. A visszatöltött sólé körülbelül 1.5L. Az új beoldódott sólét a következő regenerálásnál fogja felhasználni.

02:40:30 R Tank In Service... Cur. F.R: 1.00 m ³ /h Brine Refilling: 01:30	02:40:30 R Remain: 0.50 m ³ Cur. F.R: 1.00 m ³ /h Brine Refilling: 01:30
--	---

Sólé visszatöltés fázis

※ Ha a kimeneti víz minősége megfelelő, nyomja meg a  gombot, hogy a gyors öblítés befejeződjön. A berendezés szolgáltatás fázisba lép.

15:30:30 R Tank In Service... L Tank In Service... Cur. F.R: 1.00 m ³ /h	15:30:30 R Remain: 0.50 m ³ L Remain: 1.00 m ³ Regen. Time: 02:00
--	--

Szolgáltatás fázis

Illusztráció: A regenerálás ciklus alatt a lágyvíz szolgáltatás megszűnik, minden fázis végbemegy a beállított időnek megfelelően. Ha egy fázis be szeretne fejezni, nyomja meg a  gombot.

※ A próbaüzem során ellenőrizze az összes csatlakozást. Szűrőanyagának nem szabad kifolynia, győződjön meg róla, hogy nincs szivárgás.

※ A visszamosás, a sólé felszívás és lassú öblítés, a gyors öblítés, a sóoldat utántöltésének stb. Időpontját javasolhatja a kereskedő vagy a szakszemélyzet.

Megjegyzés: Normál helyzetben a felhasználónak semmilyen műveletet nem kell végrehajtania, kivéve, ha sót adagol a sóoldó tartályába.

9. Megjegyzés

A felhasználói kézikönyv elolvasása és megértése előtt ne üzemeltesse a készüléket.

※ A termék rendeltetésszerű működésének biztosítása érdekében a termék használata előtt kérjük, forduljon szakemberhez.

※ Tilos a készüléket hőforrás közelében telepíteni, vagy hővédő intézkedéseket kell tenni, ha a hőforrás közelében van. Tilos a készüléket a melegvíz-vezetékkel összekötni. Tilos a terméket 1 °C alatti hőmérsékleten tartani. Óvja a gyantát a fagyástól, amely gyanta tönkremenetelét okozhatja.

※ Ne telepítse berendezést savas vagy lúgos környezetbe, ami a berendezés korrózióját okozhatja.

※ Ha a berendezés vízmelegítő berendezés elé telepítik, visszacsapó szeleppel ellátott csatorna visszaáramló forró víz megakadályozása érdekében.

※ A biztonság biztosítása érdekében külön csatorna elvezetésre van szükség. A csatornából a víz nem folyhat vissza. El kell kerülni a csatorna vagy a szifon eldugulásának elkerülését, ami a víz visszafolyását eredményezi a sólé tatályba.

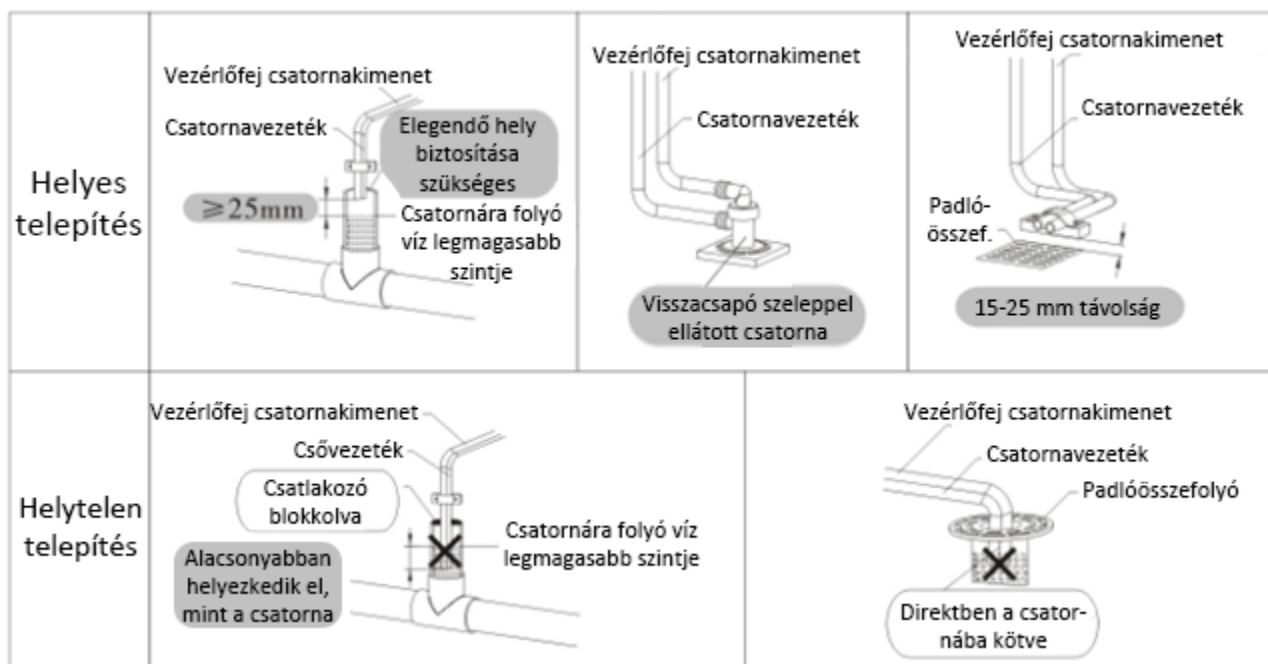

□ Minden csővezetéknek és csatlakozásnak meg kell felelni a helyi előírásoknak.

□ Javasoljuk, hogy a be- kimeneti, csatorna és túlfolyó csatlakoztatásához használjon flexibilis csövet (Megjegyzés: az összekötő csövek és szelepek anyagának 304-es rozsdamentes acélból, ötvöztött acélból vagy nagy szilárdságú műanyagból kell készülnie. Vasalkatrészek használata tilos).

□ Reagens segítségével mérje meg a nyers víz keménységét, mivel a keménység szorosan összefügg a lágyító hatásfokával. Akkor használja ezt a berendezést, ha a víz keménysége <450 mg/L.

※Ha a nyers víz nem felel meg a helyi szabványoknak, például az üledékkoncentráció vagy klórtartalom meghaladja az előírásban szereplő értékeket, akkor előkezelő berendezést kell telepíteni a lágyító elé.

※ A használat során rendszeresen ellenőrizze a só mennyiségét a sólé tartályban. A sóoldat visszatöltésekor ellenőrizze, hogy a só tartalom magasabb-e mint a víz szint (1. kép). Ha a só tartalom alacsonyabb, mint a víz szint 1/3-a (2. kép), kérjük adjon hozzá sót. (Figyelem: ügyeljen arra, hogy az oldódási idő meghaladja a 6 órát, hogy a sóoldat telítődjön)

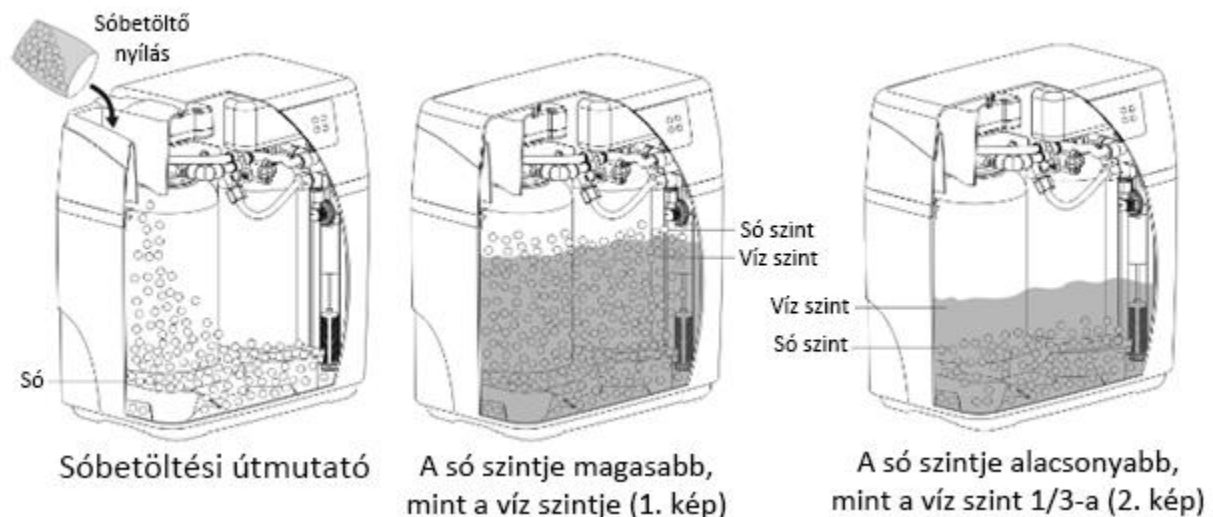

□ Kérjük, szigorúan csak 99%-nál nagyobb tisztaságú sót használjon. Tilos adalékot vagy nagy részecskéket tartalmazó só használata.

※Kérjük, használja a berendezést 5 – 45°C víz hőmérséklet és 1,5 bar – 6,0 bar nyomás között. Ezen feltételek be nem tartása miatt történő meghibásodásra a garancia nem vonatkozik

※A vízlágyítási folyamat során nátriumot használnak fel, ezt az étrend és ételbevitel során figyelemmel kell venni. Forduljon szakemberhez, ha alacsony nátrium tartalmú étrendet tart.

□ Hosszú használat kimaradás elteltével vagy, ha a belépő víz nyomása instabillá válik zárja el a bemenő vizet és kapcsolja ki az áramellátást. Az újbóli használat előtt először végezzen regenerálás ciklust kézi működtetéssel a lágy víz minőségének biztosítása érdekében.

□ A berendezés használata során kerülje a vízütés kialakulását. Ne nyissa meg vagy zárja el hirtelen vagy azonnal teljesen a csapokat és ne kapcsolja ki a vízszivattyút.

※Ha növekszik a vízigény (a szokásos vízigényhez képest), vagy a nyers víz keménysége növekszik, kérjük, csökkentse a regenerálás ciklust és növelje a regenerálási időket, biztosítva a lágyvíz szolgáltatást.

□ Ha a lágyítót először használja vagy sok ideig nem használta, előfordulhat, hogy a kifolyó víz sárga. Hajtson végre 2-3 perces öblítést.

□ Előfordul, hogy a só a sólé tartályban sóhidat képez, vagyis a sóoldat alatt üreg képződik, ami megakadályozza a só beoldódását így a gyanta nem regenerálódik. Ellenőrizze rendszeresen, és ha sóhidat lát törje össze.

※Amíg az egyik tartály regenerál a másik vizet szolgáltat, így bemenő vízre szükség van.

✘ Ha a kijelzőn 12:12 villog, azt jelenti, hogy hosszútávú (3 napnál hosszabb) áramkimaradás lépett fel. A vezérlő így emlékeztet arra, hogy az időt újra be kell állítani. Rövid ideig tartó áramkimaradás esetén nincs szükség az idő újbóli beállítására.

Rendszeresen ellenőrizze a berendezést az alábbiak szerint:

a) Ha a csővezeték szivárog, forduljon az eladóhoz.

b) Ha a túlfolyó eldugult, tisztítsa meg.

c) A sólészelepnek függőlegesnek kell lennie, ha nincs így igazítsa meg. (jobb oldali képen látható.)

Mivel a terméket folyamatosan fejlesztik, előfordul, hogy a használati útmutató nem egyezik meg a termékkel.

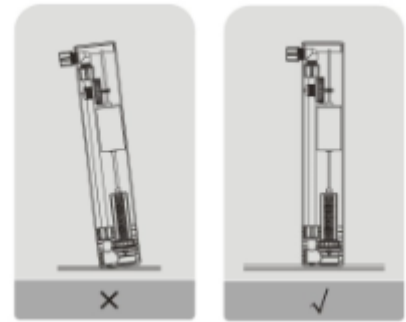

Figyelmeztetés: A csapvíz víznyomása változhat (általában az éjszakai nyomás magasabb, mint a nappali), ezért figyeljen minden csatlakozásra, ellenőrizze, nincs-e szivárgás a termékek beszerelését követő első két napon.